



-  größer 8 kW z.B. Eberle SPR 490 70 mit Aufladeautomatik mit Rückwärtssteuerung
-  kleiner 8 kW z.B. Eltako EZ 12.3 Zeitverzögert

Zust.	Änderung	Beschriftung	Datum	04.2005	Name	Bau	Gepr.	05.1994	Re/Mb	05.1994	Benennung	Zählerplätze, Meß- und Steuereinrichtungen	KKS-Nr.	CAD-Nr.	Bl.	08	Folge	8

Unterverteilung Speicherheizung,
plombierbar

Unterverteilung sonstige
Verbrauchseinrichtungen

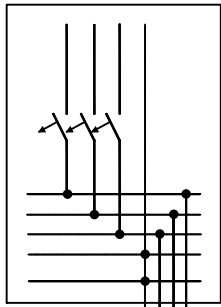

Zähler sonstige Verbrauchseinrichtungen

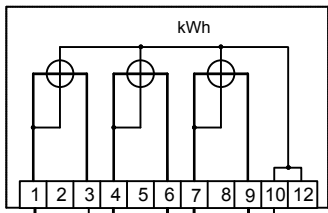

Zähler Speicherheizung

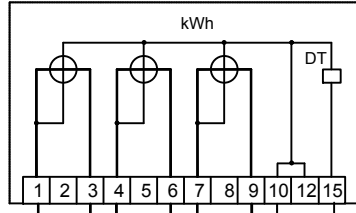

Fb.-Speicher-
heizung Regelung

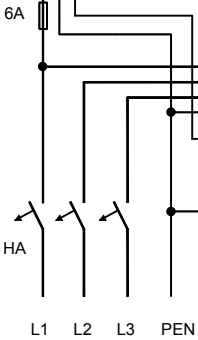
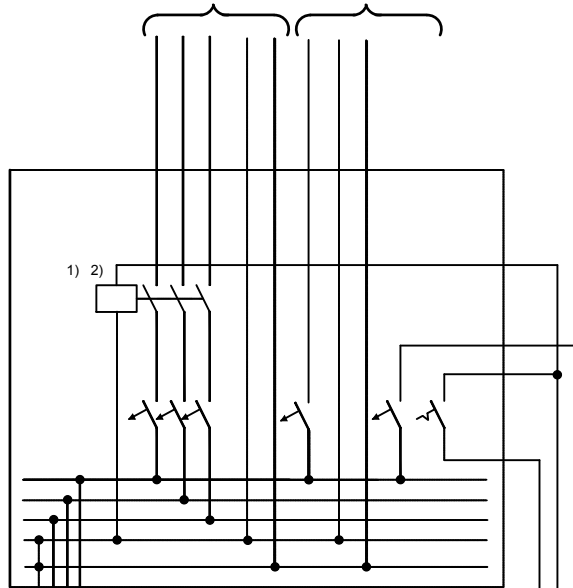

- 1) Nachtladung
- 2) Tagnachladung

□¹ z.B. Eberle SPR 490 70

Zust.	Beschreibung	04.2005	Bau	Name	DIN
	Aenderung				
	Datum	05.1994	Name	Re/Mb	05.1994
Fußboden - Speicherheizung mit Tagnachladung Gewerbe Landwirtschaft		Benennung			
Zählerplätze, Meß- und Steuereinrichtungen		KKS- Nr. CAD-Nr.			
Bl. 05 Folge		8			



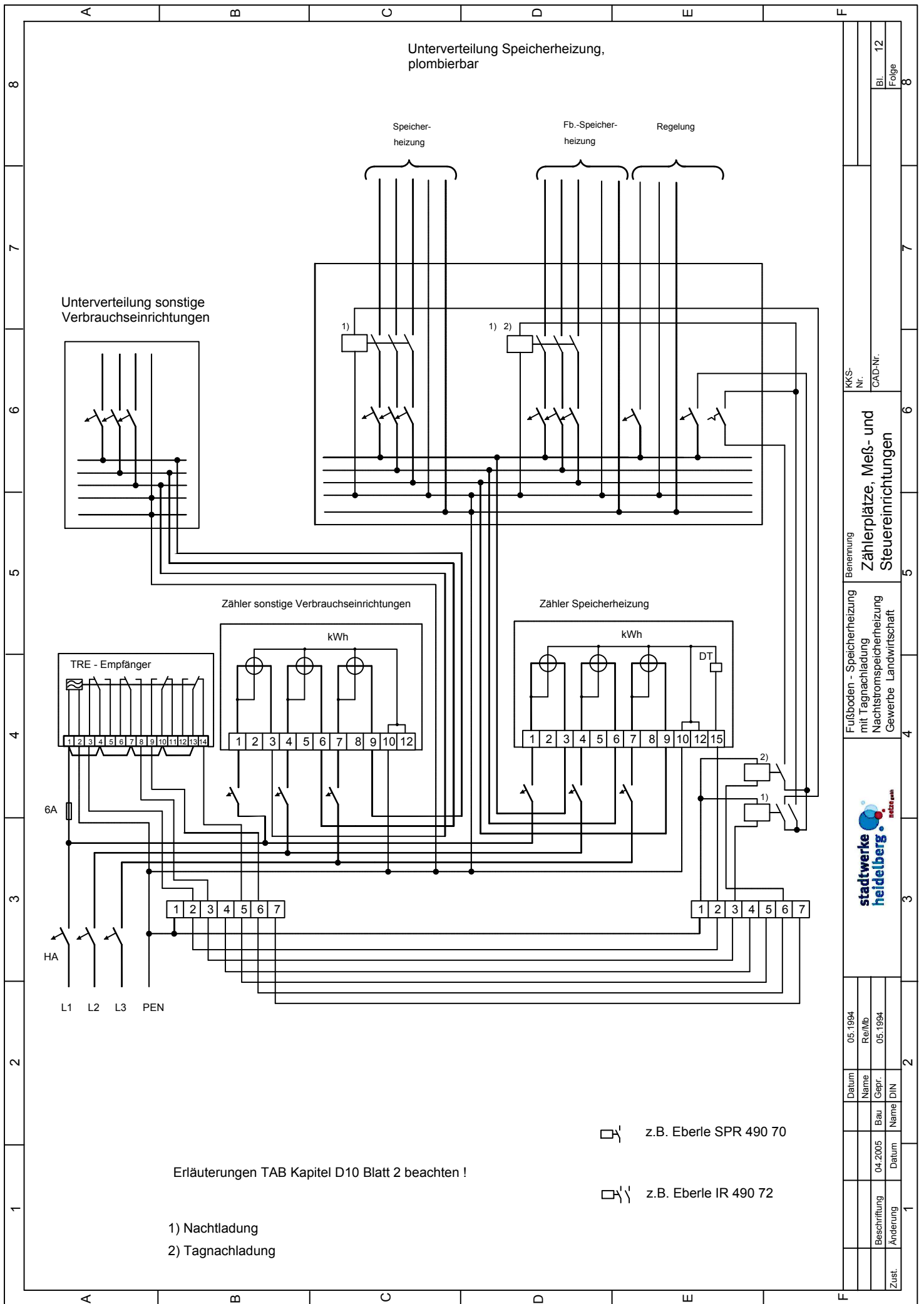

Unterverteilung Speicherheizung,
plombierbar

Unterverteilung sonstige
Verbrauchseinrichtungen

Speicher-
heizung Fb.-Speicher-
heizung Regelung

Zähler sonstige Verbrauchseinrichtungen

Zähler Speicherheizung

TRE - Empfänger

kWh

kWh DT

6A

HA

L1 L2 L3 PEN

Erläuterungen TAB Kapitel D10 Blatt 2 beachten !

- 1) Nachtladung
- 2) Tagnachladung

z.B. Eberle SPR 490 70

z.B. Eberle IR 490 72

Zust.	Beschriftung Änderung	Datum	Name	04.2005	Bau Name	DIN	05.1994	Re/Mb	05.1994	Re/Mb	05.1994	KKS- Nr.	CAD-Nr.	Benennung	Fußboden - Speicherheizung mit Tagnachladung Nachstromspeicherheizung Gewerbe Landwirtschaft	Zählerplätze, Meß- und Steuereinrichtungen	Folge	8
				12														

Unterverteilung Speicherheizung,
plombierbar

Randzonen-
heizung Speicher-
heizung Fb.-Speicher-
heizung Regelung

Unterverteilung sonstige
Verbrauchseinrichtungen

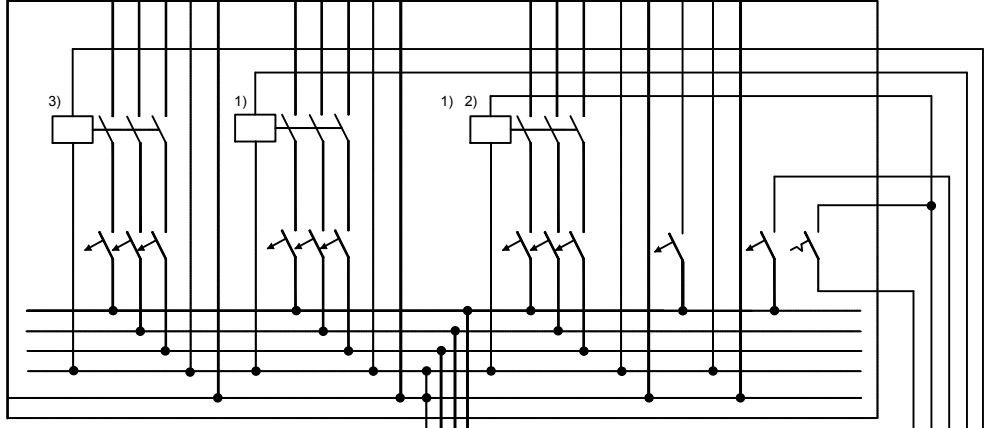

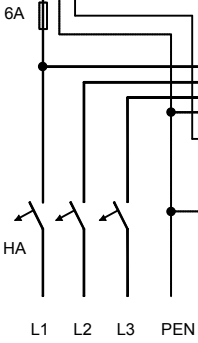
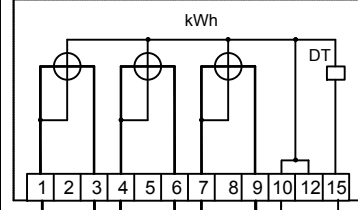
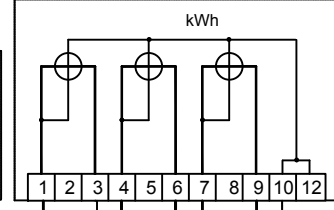
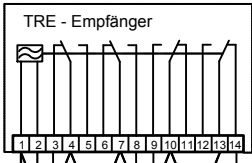

Zähler sonstige Verbrauchseinrichtungen

Zähler Speicher- u. Randzonenheizung



- 1) Nachtladung
- 2) Tagnachladung
- 3) Randzonenheizung

 z.B. Eltako EZ 12.3

 z.B. Eberle SPR 490 70

 z.B. Eberle IR 490 72

KK-S.
Nr.
CAD-Nr.

Benennung
**Zählerplätze, Meß- und
Steuereinrichtungen**

Fußboden - Speicherheizung
mit Tagnachladung
Nachstrom - u. Randzonen -
Heizung Gewerbe



Zust.				
Beschreibung / Änderung	04.2005	Datum	Name	DIN
	05.1994	Re/Mb		
	05.1994			
Datum	05.1994	Name	Re/Mb	